

**TUREFOGNATURE  
OEE DRENAGGIO  
201920192019.1**



nuova  
**RABBIPLAST**

MADE IN ITALY

A horizontal graphic of the Italian flag, consisting of three equal-width vertical stripes of green, white, and red from left to right.

**FOGNATURE  
E DRENAGGIO  
LISTINO PREZZI MARZO  
2019.1**



# COLLEGAMENTO TRA TUBO E MANICOTTO E/O RACCORDO CORRUGATO

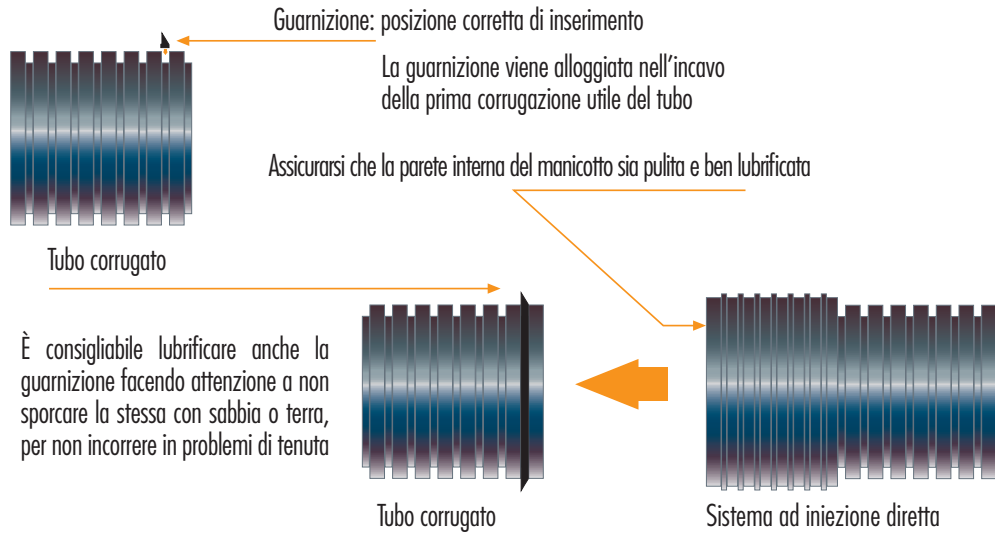

L'innesto deve essere eseguito con procedure che permettano una spinta costante ed uniforme. Si consiglia l'utilizzo di mezzi meccanici. Per un preciso inserimento si raccomanda di riportare sul tubo, tramite un segno, la lunghezza che intercorre tra l'ingresso del manicotto e la battuta, togliendo 1 cm circa. Esempio: lunghezza ingresso/battuta = 10 cm, riportare sul tubo 9 cm.

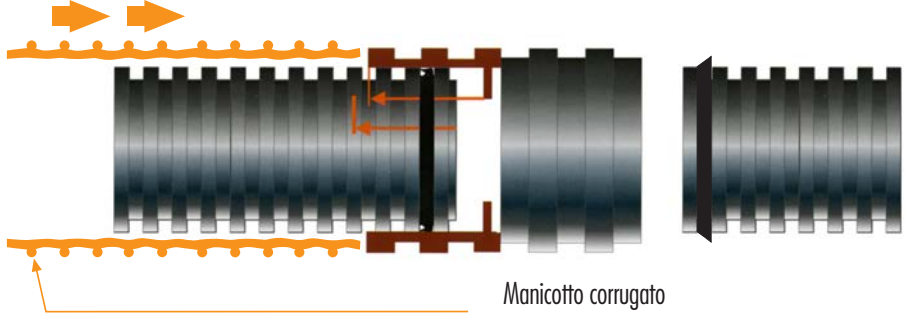

## Certificati Aziendali



## Certificati di conformità

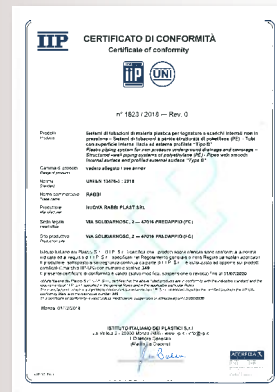

## TUBO STRUTTURATO PER FOGNATURA

### RABBI

Il tubo strutturato per fognatura RABBI è prodotto in polietilene alta densità (PEHD) a doppia parete, di colore **nero** esternamente, per offrire un'elevata stabilità alla luce, di colore **grigio** internamente.

L'impiego prevede condotte di scarico interrato non in pressione in due classi di rigidità anulare SN 4 per profondità di scavo da 1 a 3 metri e SN 8 da 3 a 6 metri.

Le profondità sopra riportate sono comunque vincolanti alla posa realizzata a regola d'arte, rispettando le indicazioni di posa riportate nella UNI ENV 1046 e in funzione della tipologia di terreno dove verranno installate le condotte.

- NORMA DI RIFERIMENTO: UNI EN 13476 - 3 TIPO B area U

- MARCHIO DI QUALITÀ:



- GIUNZIONE MANICOTTO E GUARNIZIONE A CORREDO PER IL Ø 125 E IL Ø 160 n°1 OGNI BARRA
- GIUNZIONE A BICCHIERE CON SISTEMA AD INIEZIONE DIRETTAMENTE SUL TUBO PER I Ø DAL 200 AL 630
- **ENTRAMBE LE TIPOLOGIE DI GIUNZIONE SONO CONFORMI ALLE NORMATIVE DI RIFERIMENTO UNI EN 13476 IN CLASSE MINIMA SN 8. CIÒ GARANTISCE UNA PERFETTA INTEGRITÀ DIMENSIONALE EVITANDO SCHIACCIAMENTI E/O OVALIZZAZIONI CHE IMPEDIREBBERO L'INSERIMENTO DEL TUBO.**



DIAMETRO ESTERNO mm	<b>125</b>	<b>160*</b>	<b>200</b>	<b>250</b>	<b>315</b>	<b>400</b>	<b>500</b>	<b>630</b>	<b>800</b>	<b>1000</b>	<b>1200</b>
DIAMETRO INTERNO mm	<b>105</b>	<b>137</b>	<b>172</b>	<b>218</b>	<b>272</b>	<b>347</b>	<b>433</b>	<b>546</b>	<b>678</b>	<b>852</b>	<b>1030</b>
<b>SN 4 da ml 3</b> €/ml	-	12,51	15,57	23,43	33,47	52,52	87,14	133,84	NON DISPONIBILE		
<b>SN 4 da ml 6</b> €/ml	-	-	14,16	20,37	29,10	45,67	75,77	116,38	A RICHIESTA		
<b>SN 8 da ml 6</b> €/ml	9,11	11,37	16,54	23,91	34,16	53,64	89,06	136,87	A RICHIESTA		

**Tubo SN 16 a richiesta** \*Fornito solo in SN 8

<b>Barre per bancale</b>	68	40	25	16	9	8	5	4	SFUSO		
<b>Metri tubo per ogni autotreno</b>	4896	2880	1800	1152	648	384	240	234	108	60	48

## TUBO CORRUGATO FOGNATURA DRENAGGIO

### RABBIDREN

Il tubo in PEHD per drenaggio viene prodotto secondo le norme EN ISO 9969 in classe di rigidità SN 4 pari a 4 KN/m<sup>2</sup> e SN 8 pari a 8 KN/m<sup>2</sup>. I tagli sul tubo variano a seconda del diametro.

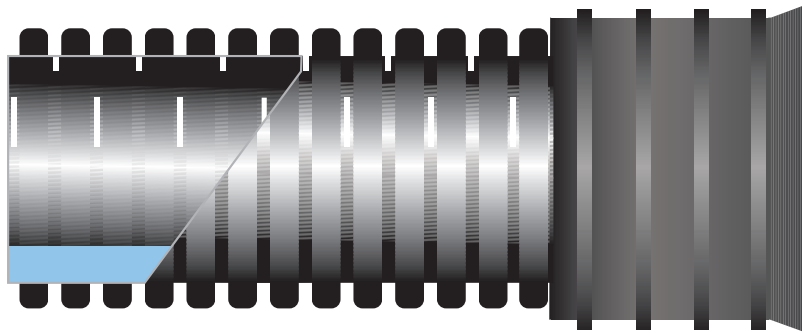

#### PREZZO COMPRESIVO DI BICCHIERE GIÀ SALDATO O MANICOTTO DI GIUNZIONE

DIAMETRO ESTERNO	mm	160	200	250	315	400	500	630	800	1000	1200
DIAMETRO INTERNO	mm	137	172	218	272	347	433	546	678	852	1030
SN 4 KN/m <sup>2</sup> Barra da 6 m	€/ml	-	16,91	28,18	36,23	57,50	89,13	124,20	NON DISPONIBILE		
SN 8 KN/m <sup>2</sup> Barra da 6 m	€/ml	13,46	19,21	31,63	41,40	65,55	102,35	143,75	A RICHIESTA		

#### Tubo SN 16 a richiesta

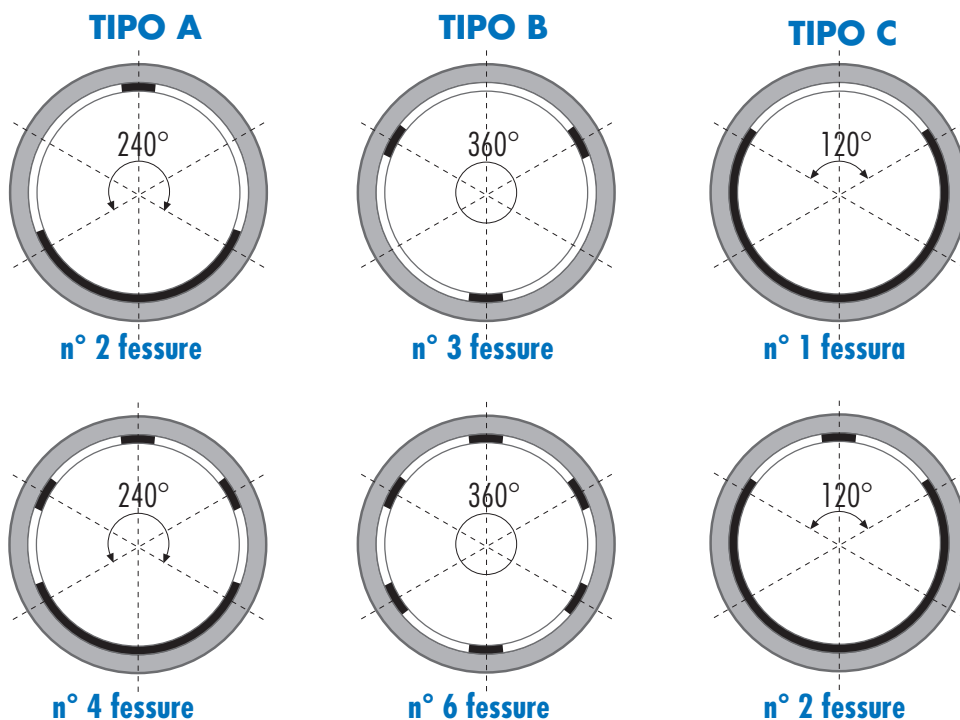



**N.B.** Le illustrazioni rappresentate sono puramente indicative e modificabili in qualsiasi momento

## RACCORDI STAMPATI PER TUBO CORRUGATO FOGNATURA

I raccordi stampati sono già bicchierati e quindi **non** necessitano di manicotti ma solo delle guarnizioni di tenuta.

 <b>CURVA 45°</b>	Ø mm	<b>160</b>	<b>200</b>	<b>250</b>	<b>315</b>	<b>400</b>	<b>500</b>
	€/cad	17,00	20,00	32,00	61,00	180,00	350,00

 <b>CURVA 90°</b>	Ø mm	<b>160</b>	<b>200</b>	<b>250</b>	<b>315</b>	<b>400</b>	<b>500</b>
	€/cad	30,00	36,00	53,00	87,00	180,00	350,00

 <b>BRAGA 45°</b>	Ø mm	<b>160</b>	<b>200</b>	<b>250</b>	<b>315</b>	<b>400</b>	<b>500</b>
	€/cad	37,00	50,00	62,00	220,00	250,00	-

 <b>TEE 90°</b>	Ø mm	<b>160</b>	<b>200</b>	<b>250</b>	<b>315</b>	<b>400</b>	<b>500</b>
	€/cad	35,00	48,00	52,00	180,00	250,00	-

### MTC - fognatura

Manicotto per tubo corrugato per fognatura.



MTC - Fognatura	Ø mm	<b>125</b>	<b>160</b>	<b>200</b>	<b>250</b>	<b>315</b>	<b>400</b>	<b>500</b>	<b>630</b>	<b>800</b>	<b>1000</b>	<b>1200</b>
<b>Manicotto</b>	€/cad	4,55	5,83	6,38	12,32	16,67	28,71	45,98	85,36	A RICHIESTA		
<b>Guarnizione</b>	€/cad	0,92	1,15	1,82	2,86	4,29	9,68	15,80	27,50	A RICHIESTA		

## RACCORDI ASSEMBLATI E SALDATI PER TUBO CORRUGATO FOGNATURA

I pezzi speciali sono forniti senza manicotto e guarnizione per il collegamento alla tubazione.

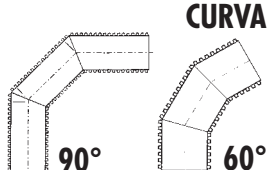
	<b>CURVA</b>		Ø mm	125	160	200	250	315	400	500	630	800	1000	1200
	90° 60°	€/cad	29,00	37,00	51,00	58,00	78,00	145,00	227,00	430,00	A RICHIESTA			

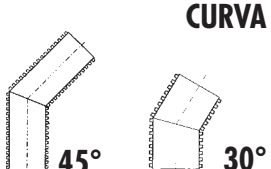
	<b>CURVA</b>		Ø mm	125	160	200	250	315	400	500	630	800	1000	1200
	45° 30°	€/cad	20,00	21,00	29,00	39,00	47,00	90,00	146,00	265,00	A RICHIESTA			

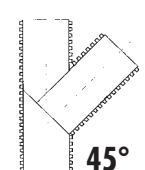
	<b>BRAGA</b>		Ø mm	125	160	200	250	315	400	500	630	800	1000	1200
	45°	€/cad	49,00	63,00	76,00	100,00	150,00	250,00	456,00	990,00	A RICHIESTA			

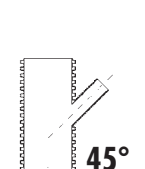
	<b>BRAGA RIDOTTA</b>		Ø mm	125	160	200	250	315	400	500	630	800	1000	1200
	Riduzione	-	125	da 160 a 125	da 200 a 125	da 250 a 125	da 315 a 125	da 400 a 125	da 500 a 125	da 630 a 160	da 630 a 160	da 630 a 160	A RICHIESTA	
€/cad	-	115,00	116,00	145,00	180,00	351,00	604,00	959,00						

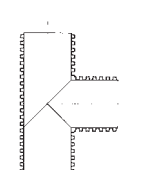
	<b>TEE</b>		Ø mm	125	160	200	250	315	400	500	630	800	1000	1200
	€/cad	44,00	50,00	64,00	75,00	105,00	225,00	370,00	710,00	A RICHIESTA				

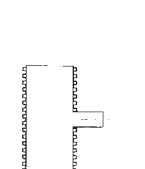
	<b>TEE RIDOTTO</b>		Ø mm	125	160	200	250	315	400	500	630	800	1000	1200
	Riduzione	-	125	da 160 a 125	da 200 a 125	da 250 a 125	da 315 a 125	da 400 a 125	da 500 a 125	da 630 a 160	da 630 a 160	da 630 a 160	A RICHIESTA	
€/cad	-	72,00	84,00	105,00	137,00	340,00	569,00	749,00						

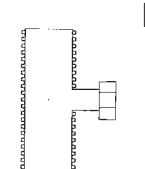
	<b>ISPEZIONE LINEARE</b>		Ø mm	125	160	200	250	315	400	500	L'ispezione viene fornita con tappo a vite Ø 90 oppure Ø 110. Nel caso di ispezione (tappo a vite Ø 90 o Ø 110) aggiungere € 50,00			
	€/cad	82,00	93,00	112,00	114,00	128,00	137,00	194,00						

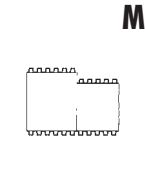
	<b>MANICOTTO RIDOTTO</b>		Ø mm	125	160	200	250	315	400	500	630	800	1000	1200
	Riduzione	-	125	da 160 a 125	da 200 a 125	da 250 a 125	da 315 a 125	da 400 a 125	da 500 a 125	da 630 a 160	da 630 a 160	da 630 a 160	A RICHIESTA	
€/cad	-	78,00	85,00	107,00	160,00	260,00	336,00	513,00						

	<b>SIFONE FIRENZE</b>		Ø mm	125	160	200	250	315	400	500	630	800	1000	1200
	€/cad	215,00	222,00	274,00	286,00	357,00	A RICHIESTA							







**CONDIZIONI GENERALI DI VENDITA****1) Conferma**

Gli ordini devono ritenersi accettati solo dopo la conferma scritta della Venditrice o con l'invio della merce.

**2) Consegna**

La consegna s'intende convenuta f.co magazzino della Venditrice (Forlì). I termini fissati per la consegna della merce devono intendersi approssimativi e salvo venduto. Le spedizioni vengono effettuate per conto ed a rischio e pericolo dell'Acquirente, anche se la merce è venduta f.co destino. E' facoltà della Venditrice effettuare spedizioni con carico "telescopico" dei tubi. La Venditrice non assume alcuna responsabilità per mancanza o rotture che possono verificarsi, anche se causate da deficienze di imballo. E' pertanto obbligo del destinatario, al ricevimento della merce, verificare o far verificare subito i quantitativi e le condizioni di essa prima di ritirarla. Ogni reclamo o contestazione per mancanza o avarie dovrà essere fatta dall'Acquirente al Vettore al momento della consegna della merce.

**3) Responsabilità**

La Venditrice declina ogni responsabilità se i propri prodotti non sono utilizzati secondo la loro destinazione e se la posa in opera non è fatta a regola d'arte. In caso di materiale ritenuto difettoso, ad insindacabile giudizio della Venditrice, verrà sostituito senza che venga riconosciuto alcun compenso per danni o mancati guadagni da esso causato, compresi messa in opera e trasporto.

**4) Pagamenti**

I pagamenti devono essere effettuati direttamente nel domicilio della Venditrice o a persone munite di regolare autorizzazione. In caso di ritardato pagamento resta espressamente pattuito, a partire dal giorno della scadenza, l'automatica esigibilità degli interessi di mora convenzionalmente fissati nella misura annua del tasso ufficiale di sconto praticato al momento dell'insolvenza dalla Banca d'Italia maggiorato di 5 punti, senza necessità di messa in mora.

**5) Forza Maggiore**

La Venditrice non risponde di inadempienze contrattuali quando le stesse siano dovute da causa di forza maggiore o a cause non imputabili ad essa, come sciopero, etc.

**6) Foro competente**

Per qualunque controversia tra le parti il Foro competente è quello di Forlì, anche se l'ordinazione e il contratto sono stati stipulati altrove dagli incaricati della Venditrice.

**7) Recesso di contratto**

La Venditrice avrà il diritto di recedere dal contratto nel caso in cui l'Acquirente dovesse divenire in tutto o in parte insolvente, in caso di morte, in caso di sopravvenute incapacità dell'Acquirente, liquidazione dell'Azienda, modificazione della Società, in caso di protesto cambiario comunque o da chiunque altro eseguito a carico dell'Acquirente anche per effetto non accettato, ed in caso di irregolarità dei pagamenti. Pertanto la Venditrice avrà diritto di troncamento immediatamente e senza formalità alcuna, tutte le forniture, anche quelle dipendenti da eventuali altri contratti e di esigere l'immediato pagamento di ogni suo credito.

**8) Prezzi**

I prezzi indicati sono per merce senza imballo. I prezzi sono al netto dell'imposta del valore aggiunto (IVA). Per le consegne dilazionate, ai fini di eventuali revisioni, i prezzi dei materiali ancora da consegnare, dopo il periodo di invariabilità stabilito, subiranno una variazione pari a quella riportata sui bollettini della Camera di Commercio di Milano per la materia prima e sui bollettini Unionplast per la mano d'opera, ipotizzando un'incidenza sul prodotto finito del 70% della materia prima e del 20% della mano d'opera.

**9) Solve et repete**

L'Acquirente, se non darà la prova di aver eseguito le sue obbligazioni e in particolare quelle del pagamento integrale della somma dovuta, non potrà iniziare alcuna azione o contestazione nè opporre alcune eccezioni in giudizio. Pertanto qualunque contestazione non dà diritto all'Acquirente di sospendere o ritardare i pagamenti.

**10) Partita i.v.a. e Codice Fiscale**

L'Acquirente ha l'obbligo di fornire i dati fiscali esatti. La Venditrice si intende esonerata da ogni responsabilità in caso di comunicazione di dati fiscali inesatti.

**11) Efficacia delle condizioni generali di vendita**

L'Acquirente, nel trasmettere l'ordinazione, accetta integralmente le presenti condizioni generali di vendita che avranno anche valore per tutte le successive forniture fatte al medesimo Acquirente dalla Venditrice. Le dichiarazioni di persone dipendenti, Agenti, etc. non sono impegnative se non conformi a quanto descritto nelle presenti condizioni generali di vendita.

**12) Collaudi (quando previsto)**

a) L'eventuale collaudo dei materiali deve essere espressamente richiesto dall'Acquirente all'atto dell'ordinazione ed espressamente accettato dalla Venditrice.

b) Il collaudo dovrà effettuarsi entro 10 giorni dalla notifica dell'approntamento dei materiali, ma resta espressamente convenuto che il decorso infruttuoso del termine fissato, va inteso come in effetti si intende, rinuncia tacita del materiale. In tal caso, la Venditrice resta a tutti gli effetti autorizzata ad effettuare la relativa spedizione ed a proseguire l'ulteriore produzione.

c) Qualora, nel corso del collaudo vengano, eventualmente, respinti dei materiali, sorgerà per la venditrice soltanto l'obbligo della loro sostituzione, nel più breve tempo possibile.

d) Qualora il collaudo fosse sospeso per volontà dell'Acquirente e nel caso che tale sospensione fosse accettata per iscritto dalla Venditrice, all'Acquirente saranno addebitate tutte le maggiori spese che ne deriveranno (magazzino, interessi passivi, etc.).

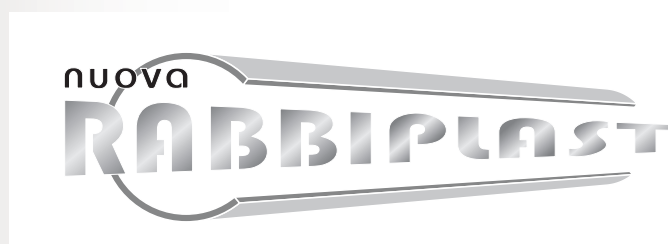

RABBIPLAST nel perseguire una politica volta al costante miglioramento, si riserva il diritto di apportare, senza preavviso, le modifiche ai prodotti che riterrà utili o necessarie. I dati contenuti nel presente fascicolo sono aggiornati a Gennaio 2018

GNATUREFOGNA...GNATUREFOGNA...  
GIOEDRENAGGIOEDRENAGGIO...  
920192019201920192019201920192



**NUOVA RABBIPLAST SRL**

Via Solidarnosc, 2 - 47016 PREDAPPIO - FORLI'

Tel. 0543 922888 - Fax 0543 922945

[www.nuovarabbiplast.com](http://www.nuovarabbiplast.com)

[pipe@nuovarabbiplast.com](mailto:pipe@nuovarabbiplast.com)

Ufficio Ordini e richieste commerciali

[lucio@nuovarabbiplast.com](mailto:lucio@nuovarabbiplast.com)